

シートの取り外し方



警告

・シートを外した状態で使用しない。
お子さまがけがをしたり、思わぬ事故の原因になるおそれがあります。

〈準備〉(1)日除けを取り外す。
(2)フロントガードを開く。

(3)肩ベルト、腰ベルトを外す。
(4)ヘッドサポートを取り外す。

1

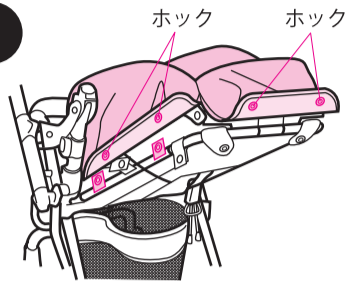

シート背面のホックを外す。(左右)
シート側面カバーのホックを外す。
(左右4カ所)

2

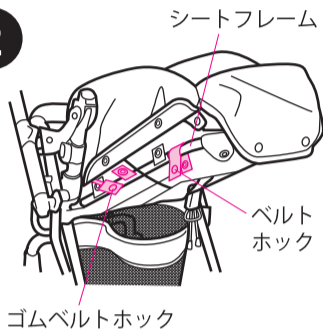

ベルトホックをシートフレームから外す。(左右)
ゴムベルトホックをシートフレームから外す。(左右)

ゴムベルトホック

3

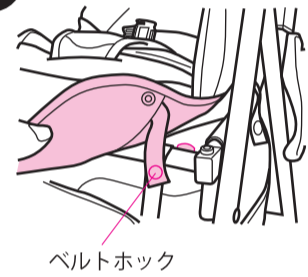

シート座席下部のベルトホックを外す。(左右)

ベルトホック

4

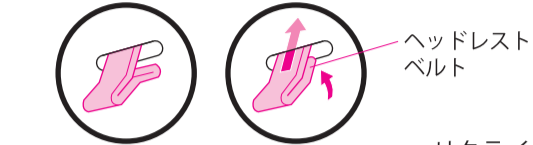
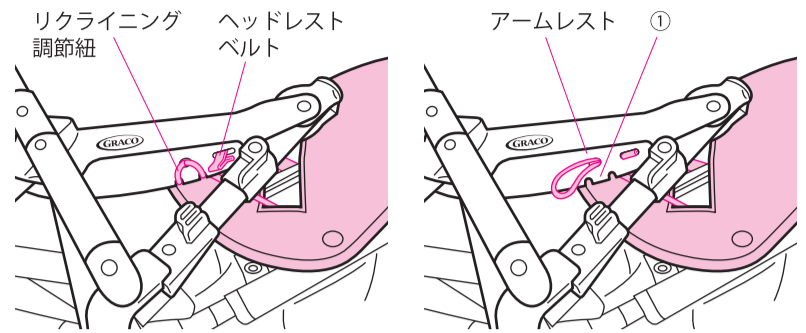

シートサイドカバー穴 マジックテープ

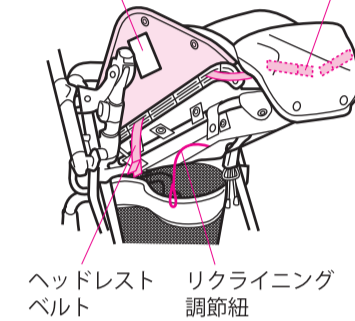

ヘッドレストベルト リクライニング調節紐

リクライニング調節紐を①から外し、アームレストの穴、シートサイドカバー穴から抜く。(左右)
ヘッドレストベルトをアームレストの穴、シートサイドカバー穴から抜く。(左右)

ヘッドレストのマジックテープを外す。

5



腰ベルト、股ベルトを抜き、シートを取り外す。



シートの取り付け方

1



腰ベルト、股ベルトをシートの通し穴に通す。

2

アームレスト シートサイドカバー穴

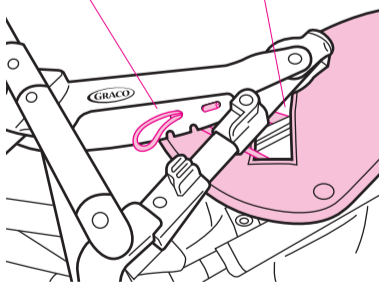

リクライニング調節紐 ヘッドレストベルト

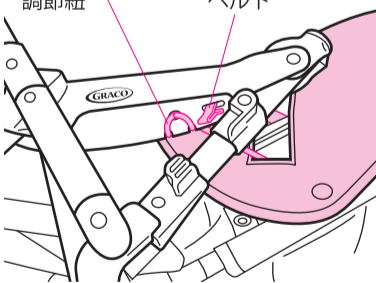

リクライニング調節紐、ヘッドレストベルトをシートサイドカバー穴に通し、アームレストの穴に固定する。(左右)

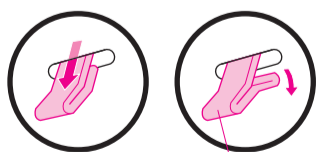

ヘッドレストベルト

〈リクライニング調節紐がシートの中に引き込まれた場合〉

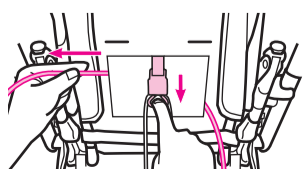

リングを引ながら、リクライニング調節紐を引き出してください。

3

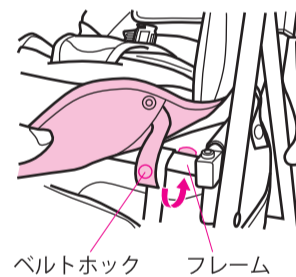

シート座席下部のベルトホックをフレームに巻き付け、とめる。(左右)

ベルトホック フレーム

4

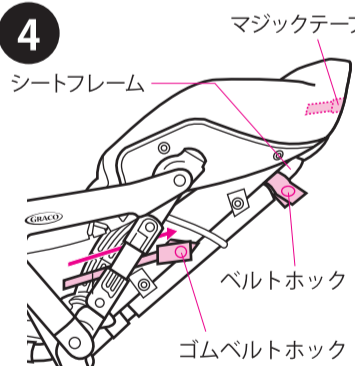

ヘッドレストのマジックテープを取り付ける。

ゴムベルトホックを矢印の位置に通し、とめる。(左右)

ベルトホックをシートフレームに巻き付け、とめる。(左右)

5

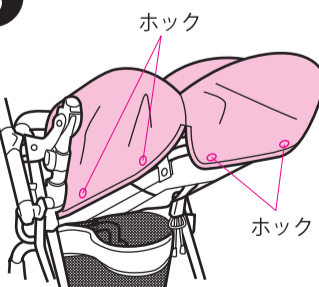

シート側面カバーのホックをとめる。(左右4カ所)

シート背面のホックをとめる。(左右)

ホック

〈シート取り付け後〉(1)ヘッドサポートを取り付ける。
(2)肩ベルトを取り付ける。
(3)フロントガードを閉じる。
(4)日除けを取り付ける。